

**LOFT VDS**

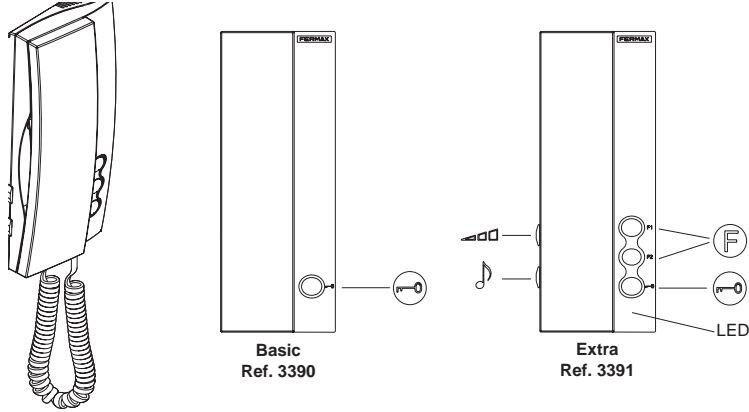

**E** BOTONES **EN** BUTTONS **F** BOUTONS **D** TASTE **P** BOTÕES **AR** الأزرار

**- Basic-Extra**

- E** Botón de abrepuertas / llamada a conserje (función disponible según tipo de instalación).
  - Estando en conversación con la Placa de Calle, al pulsar este botón se activa el abrepuertas.
  - Con el teléfono colgado, al pulsar este botón se realiza una llamada al conserje (si existe conserjería).
- EN** Lock release button / Call guard unit (function available depending on the installation's type).
  - When talking to the Outdoor Panel, press this button to activate the electric lock.
  - With the handset hung up, press this button to make a call to the guard unit (if there is one).
- F** Bouton-poussoir de la gâche électrique / appel au concierge (Fonction disponible selon le type d'installation).
  - Lors d'une communication avec la platine de rue, la gâche électrique est activée en appuyant sur ce bouton.
  - Lorsque le combiné est raccroché, en appuyant sur ce bouton, un appel au concierge (s'il existe une conciergerie) est effectué.
- D** Türöffnungstaste / Portierurf (Funktion verfügbar je nach Installationstyp):
  - Bei hergestellter Sprachverbindung mit der Türstation wird durch Drücken dieser Taste die Türöffnung ausgelöst.
  - Bei aufgelegtem Hörer erfolgt durch Drücken dieser Taste ein Portierurf (falls eine Portierzentrale vorhanden ist).
- P** Botão do trinco / chamada ao porteiro (função disponível segundo o tipo de instalação).
  - Estando em conversação com a Placa da Rua, ao carregar neste botão activa-se o trinco.
  - Com o telefone no gancho, ao carregar neste botão realiza-se uma chamada ao porteiro (se existe Portaria).
- AR** زر فتح الباب | الاتصال بوحدة الحراسة (الوظيفة متاحة وفقاً لنوع التوصيلات)
  - عند الاتصال بوحدة التحكم الخارجية، اضغط على هذا الزر لتفعيل القفل الكهربائي.
  - عند وضع السماعة، اضغط على هذا الزر للاتصال بوحدة الحراسة (إن وجدت).

**- Extra**

- F** F1,F2: Funciones Adicionales. (Asignadas por el instalador).
- EN** F1,F2: Additional Functions. (Assigned by Installer).
- F** F1,F2: Fonctions supplémentaires. (Assignées par l'installateur).
- D** F1,F2: Zusatzfunktionen. (Festgelegt durch den Installateur).
- P** F1,F2: Funções Adicionais. (Atribuídas pelo instalador).
- AR** F2, F1: وظائف إضافية. (يتم تحديدها من قبل الشخص المسئول عن التركيبات).

F1: \_\_\_\_\_  
F2: \_\_\_\_\_

**On-Off**

<b>E</b> Apagado	Encendido con volumen medio	Encendido con volumen alto
<b>EN</b> Off	On, low call volume	On, full volume
<b>F</b> Arrêt	Marche, volume d'appel moyen	Marche volume élevé
<b>D</b> Ausgeschaltet	Eingeschaltet/ mittlere Lautstärke	Eingeschaltet/ maximale Lautstärke
<b>P</b> Apagado	Aceso com volume médio	Aceso com volume alto
<b>AR</b> إيقاف	تشغيل، قوة الصوت متوسطة	تشغيل، أقصى قوة للصوت
<b>E</b> Encendido	Apagado	Apagado
<b>EN</b> On	Off	Off
<b>F</b> Marche	Arrêt	Arrêt
<b>D</b> Eingeschaltet	Ausgeschaltet	Ausgeschaltet
<b>P</b> Acesso	Apagado	Apagado
<b>AR</b> تشغيل	إيقاف	إيقاف

- E** Selección tono de llamada
- EN** Selection call tone
- F** Selection de la tonalité d'appel
- D** Wahl des Ruftons
- P** Seleção do tom de chamada
- AR** اختيار نغمة الاتصال

Tono de llamada 1 Call tone 1 Tonalité d'appel 1 Ruftons 1 Tom de chamada 1 نغمة الاتصال ١	Tono de llamada 2 Call tone 2 Tonalité d'appel 2 Ruftons 2 Tom de chamada 2 نغمة الاتصال ٢
---	---

**E** INSTALACIÓN **EN** INSTALLATION **F** INSTALLATION **D** INSTALLATION **P** INSTALAÇÃO **AR** التركيب

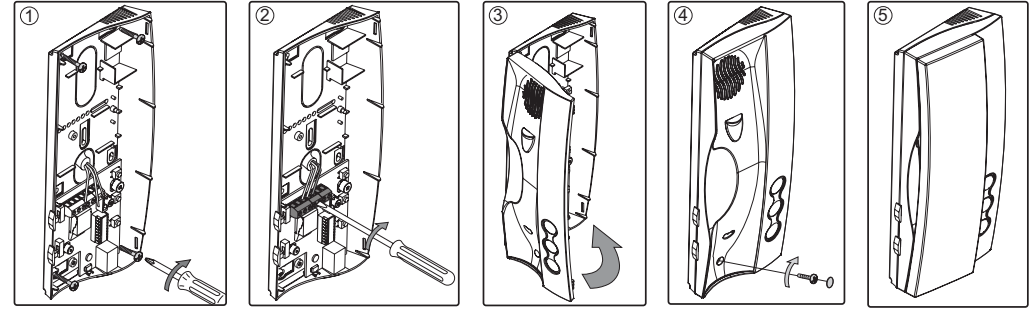

**E** FUNCIONAMIENTO **EN** OPERATION **F** FONCTIONNEMENT  
**D** FUNKTIONSELEMENTE **P** FUNCIONAMENTO **AR** التشغيل

- E** Llamada
- EN** Call
- F** Appel
- D** Ruf
- P** Chamada
- AR** الاتصال

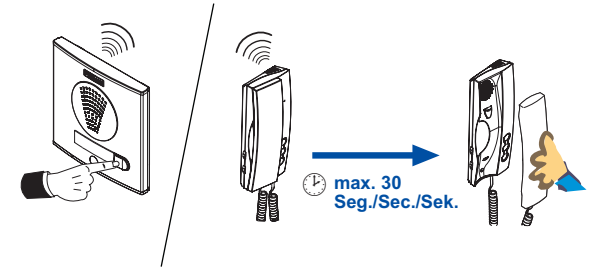

- E** Atender la llamada
- EN** Answer the call
- F** Réception de l'appel
- D** Rufbeantwortung
- P** Atender a chamada
- AR** استقبال الاتصال

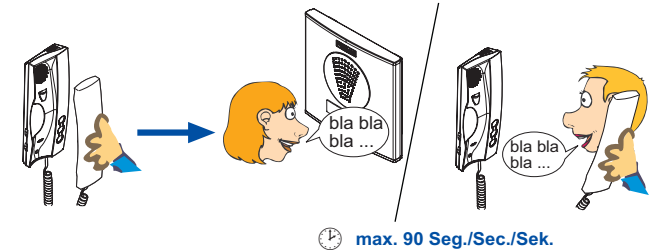

- E** Abrir la puerta al visitante
- EN** Open the door to the visitor
- F** Ouverture de la porte au visiteur
- D** Türöffnung für Besucher
- P** Abrir a porta ao visitante
- AR** فتح الباب للزائر

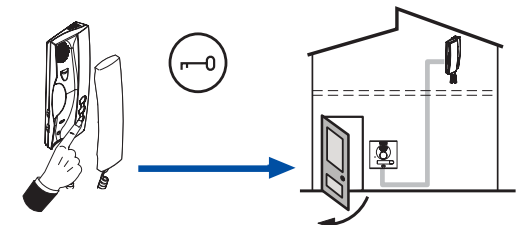

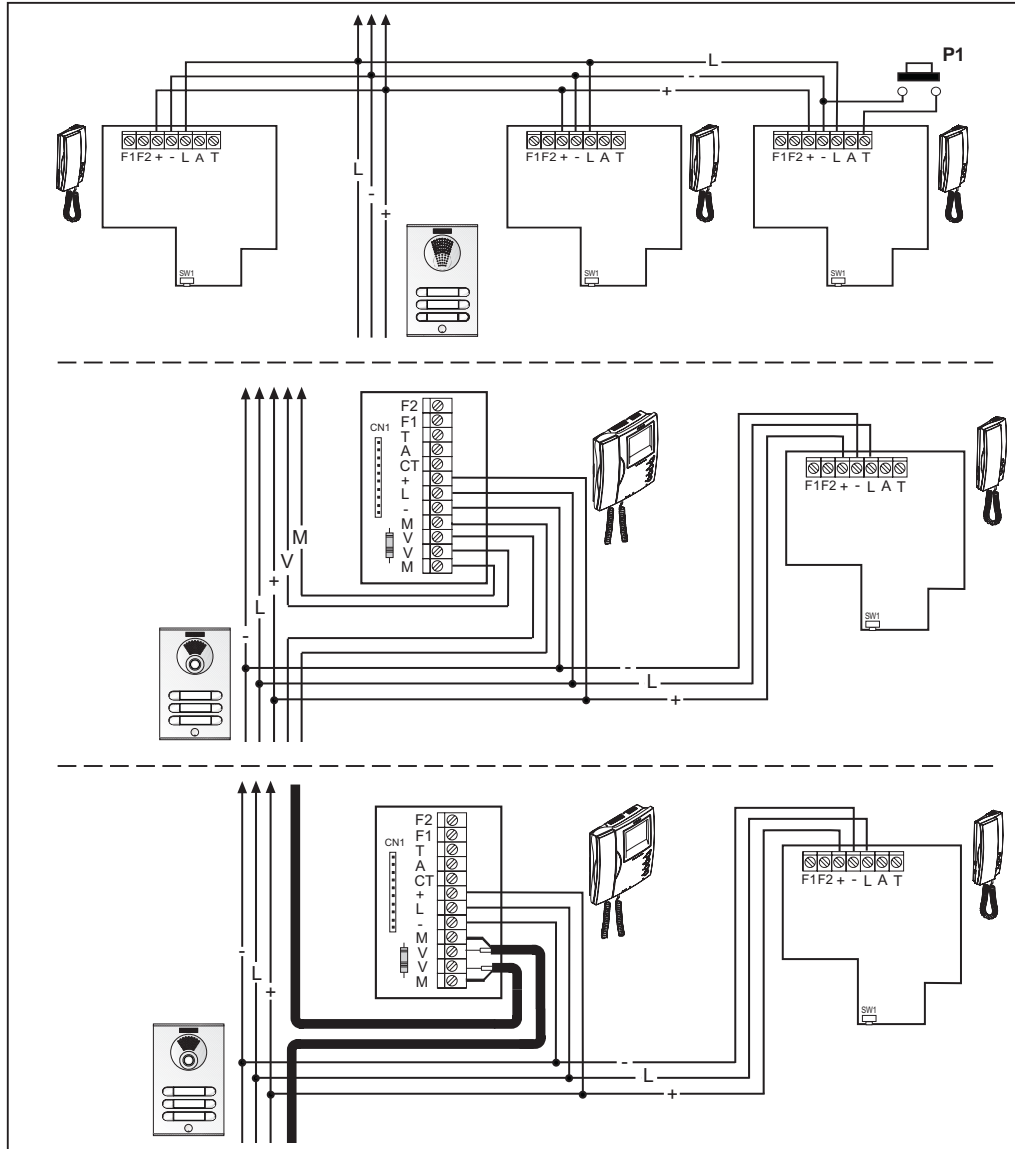

- "+", "-":
- E** Alimentación (18 Vdc).
- EN** Power supply (18 Vdc).
- F** Alimentation (18 Vcc).
- D** Stromversorgung (18 Vdc).
- P** Alimentação (18 Vdc).
- AR** وحدة الإمداد بالطاقة (١٨ فولت تيار مستمر).
- "A" , "+":
- E** Conexión Prolongador de llamada.
- EN** Extension Call connection.
- F** Connexion Prolongateur d'appel.
- D** Anschluss Anruferweiterungsmodell.
- P** Ligação Prolongador de chamada.
- AR** إنشاء اتصال موشع.

- "L" :
- E** Datos y Audio.
- EN** Data & Audio.
- F** Données et Audio.
- D** Daten und Audio.
- P** Dados e Audio.
- AR** البيانات والصوت.
- (P1) "T" , "-":
- E** Pulsador de llamada puerta vivienda.
- EN** Call pushbutton at the apartment's door.
- F** Pousoir d'appel sur la porte du logement.
- D** Rufftaste an der Wohnungstür.
- P** Botão de chamada na porta do apartamento.
- AR** زر الاتصال الموجود على باب المبنى.

- "F1, F2" :
- E** Funciones adicionales (salida negativo «-»).
- Corriente máxima por pulsador F1,F2: 50mA a 12Vdc.
- EN** Additional functions (negative output).
- Maximum current per pushbutton F1, F2: 50mA with 12Vdc.
- F** Fonctions supplémentaires (sortie négatif).
- Courrant maximum du bouton-poussoir F1,F2: 50mA a 12Vdc.
- D** Zusatzfunktionen (Negativausgang).
- Maximale Strömung pro Taster F1, F2: 50mA mit 12Vdc.
- P** Funções adicionais (saída negativo «-»).
- Corrente máxima por botão F1,F2: 50mA a 12Vdc.
- AR** وظائف إضافية (خرج سالب).
- الحد الأقصى للتيار للزرين F1, F2: ٥٠ ميلي أمبير مع ١٢ فولت تيار مستمر.

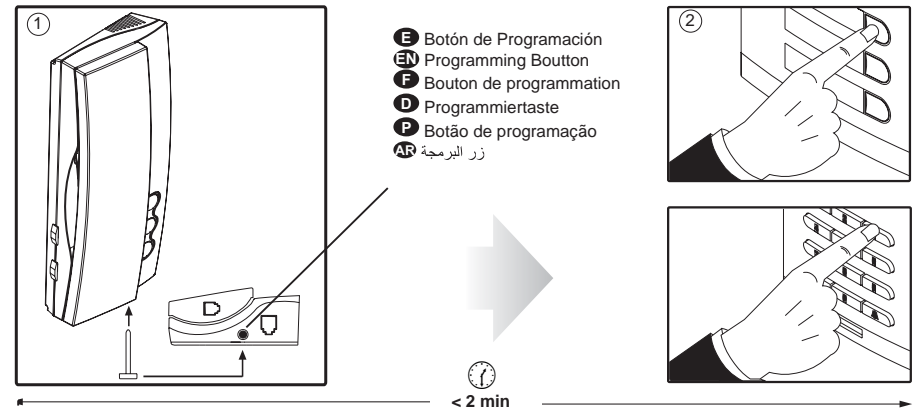

- E** 1. Con el teléfono conectado pulse el botón de programación. Se oirá un sonido de confirmación.  
2. Pulse el botón de llamada a vivienda. De nuevo se produce confirmación.  
\* **El teléfono no funcionará mientras no haya sido programado.**
- EN** 1. With the telephone connected, press the programming button. You will hear a confirmation tone.  
2. Press the house call button. Confirmation tone is heard again.  
\* **The telephone will not work until it has been programmed.**
- F** 1. Une fois le poste branché, appuyez sur le bouton de programmation. Une tonalité de confirmation sera émise.  
2. Pressez le bouton d'appel à l'appartement. Une tonalité de confirmation est à nouveau émise.  
\* **Le poste ne fonctionne pas tant qu'il n'a pas été programmé.**
- D** 1. Drücken Sie die Programmirtaste bei angeschlossenem telefon. Der Vorgang wird durch einen Signalton bestätigt.  
2. Drücken Sie die Rufftaste zur Wohnung. Der Vorgang wird erneut durch einen Signalton bestätigt.  
\* **Der telefon ist nicht betriebsbereit, wenn er zuvor nicht programmiert wurde.**
- P** 1. Com o telefone ligado carregue no botão de programação. Ouve-se um som de confirmação.  
2. Carregue no botão de chamada da vivenda. Ouve-se um "bip" de confirmação.  
\* **O telefone não funciona enquanto não tiver sido programado.**
- AR** ١. اضغط زر البرمجة بينما الهاتف موصل. سوف تسمع نغمة تأكيد.  
٢. اضغط زر الاتصال المنزلي. سوف تسمع نغمة تأكيد مرة أخرى.  
\* **لن يعمل الهاتف قبل إتمام عملية البرمجة.**

**E** CARACTERÍSTICAS TÉCNICAS  
**F** CARACTERISTIQUES TECHNIQUES  
**P** CARACTERÍSTICAS TÉCNICAS

**EN** TECHNICAL FEATURES  
**D** TECHNISCHE EIGENSCHAFTEN  
**AR** المزايا التقنية

Alimentación - Power Supply - Alimentation - Stromversorgung - Alimentação - وحدة الإمداد بالطاقة	16-20 Vdc
Consumo - Consumption - Consommation - Stromverbrauch - Consumo - استهلاك التيار en reposo - in standby - au repos - Im Bereitschaftsmodus - em repouso - في وضع الاستعداد	6 mA
llamada - call - appel - Ruf - chamada - أثناء الاتصال	215 mA
audio activo - audio active - son activé - bei Sprechverkehr - áudio activo - أثناء التحدث	11 mA
Temperatura de funcionamiento - Working Temperature Température de fonctionnement - Betriebstemperatur Temperatura de funcionamento - درجة حرارة التشغيل	-10, +60°C
Llamada Electrónica - Electronic call - Appel Electronique Elektronischer Anruf - Chamata Eletrônica - الاتصال الإلكتروني	8 , 12 Vpp
Altavoz - Speaker - Haut-parleur - Lautsprecher - Altifalante - السماعة الخارجية	1.75" 16 W
Micrófono - Microphone - Microphone - Mikrofon - Microfone - الميكروفون: Electret Resist. dinámica 50 Ω - Dinamic Resist. 50 Ω - Resist. dynamique 50 Ω - Dynamischer Widerstand 50 Ω Resistência Dinâmica 50 Ω - المقاومة الديناميكية ٥٠ أوم	